

STRATIÉ COMPACT HPL  
COMPACT HPL-LAMINAAT

# CABINES SANITAIRES WANDEN

# SOMMAIRE - INHOUD

	POLYREY	3
	<i>Vous Rendre Service - U ten dienste staan</i>	4-5
	<b>CABINES - SANITAIRE WANDEN</b>	
Valorisez les espaces sanitaires - <i>Geef een meerwaarde aan de sanitaire inrichting</i>		6-7
Un produit, des applications - <i>Eén product, meerdere toepassingen</i>		8-9
5 formats, les solutions Polyrey - <i>5 formaten, de Polyrey oplossingen</i>		10-11
	<b>PRODUITS - PRODUCTEN</b>	
Stratifié Compact HPL Reysipur® - <i>Compact HPL-Laminaat Reysipur®</i>		12-13
Signature Library & Signature Creation		14
	<b>SEGMENTS - MARKTSEGMENTEN</b>	15-27
	<b>DESIGN - ONTWERP</b>	
Structures - <i>Structuren</i>		28-29
Nuancier décors - <i>Kleurenkaart decors</i>		30-31
Plein panneaux - <i>Volformaat panelen</i>		32
Correspondances couleurs - <i>Overeenstemmende kleurcoderingen</i>		33
Tableau de disponibilité - <i>Tabel met voorraden</i>		34-35



## FIABLE

### Des produits fiables, des experts à votre service

Nos clients recommandent nos produits pour leur qualité et leur fiabilité technique\*.

Un savoir-faire de plus de 60 ans et la maîtrise de nos résines nous permettent de proposer des solutions innovantes de haute qualité.

Nous livrons vos commandes dans les délais.

Nous nous engageons par une Charte de Service « My Expert ».

\* Source : étude de satisfaction de 2017.  
Source : 2017 satisfaction survey.



## CRÉATIF

### L'innovation au service du design

Nous nous entourons d'experts internes et externes pour créer des offres décoratives au plus près des tendances actuelles et à venir.

Nous développons des structures exclusives en relations étroites avec nos fournisseurs.

Nous vous proposons des concepts esthétiques forts tels que MONOCHROM ou PREMIER.

Nous vous accompagnons dans vos choix par des outils de présentation inspirants.

## CREATIEF

### Innovatie ten dienste van design

*Wij werken samen met interne en externe deskundigen om een decoratief aanbod te creëren waarin de huidige en toekomstige trends op de voet worden gevolgd.*

*Wij ontwikkelen exclusieve structuren in nauwe relatie met onze leveranciers.*

*Wij bieden u sterke esthetische productconcepten zoals MONOCHROM en PREMIER.*

*Wij begeleiden u bij het maken van uw keuze via inspirerende presentatiemiddelen.*

## RESPONSABLE

### L'engagement quotidien à former, sécuriser, préserver

Nos experts vous conseillent dans l'obtention de points dans le cadre de certification d'ouvrages type HQE, BREEAM, LEEDS, DGNB...

Tous nos produits sont antibactériens en standard et sans surcoût.

Nous mettons à votre disposition l'analyse du cycle de vie de tous nos produits.

Nous nous engageons quotidiennement pour la réduction de notre consommation énergétique et de nos déchets.

Nos produits Polyrey HPL® et Reysipur® sont certifiés PEFC 50%; nos produits Polyprey® sont certifiés PEFC 90%.

Nous proposons également un large choix de décors HPL certifiés FSC Controlled Wood\*\*, là aussi issus de la gestion responsable des forêts.

\*\* Sur demande, selon crédit.  
Op aanvraag, afhankelijk van krediet.

## BETROUWBAAR

### Betrouwbare producten, deskundigen tot uw dienst

*Onze klanten bevelen onze producten aan vanwege de kwaliteit en technische betrouwbaarheid\*.*

*Dankzij een vakkennis van meer dan 60 jaar en het eigen beheer van onze harsenproductie zijn wij in staat innoverende oplossingen van hoge kwaliteit te bieden.*

*Wij leveren onze bestellingen binnen de gestelde termijn.*

*Wij leggen onze verbintenissen vast in een diensten handvest «My Expert».*



## VERANTWOORD

### De dagelijkse verbintenis voor opleiding, veiligheid en bescherming

*Onze deskundigen geven u advies voor het verkrijgen van punten in het kader van gebouwcertificeringen zoals HQE, BREEAM, LEEDS, DGNB enz.*

*Al onze producten zijn standaard antibacterieel, zonder dat hiervoor meerkosten worden aangerekend.*

*Wij stellen u de levenscyclusanalyse van al onze producten ter beschikking.*

*Wij zetten ons dagelijks in om ons energieverbruik en onze hoeveelheid afval te verminderen.*

*Onze producten Polyrey HPL® en Reysipur® zijn 50% PEFC gecertificeerd; onze Polyprey® producten zijn 90% PEFC gecertificeerd.*

*Wij bieden tevens een brede keuze aan FSC Controlled Wood\*\* gecertificeerde HPL decors, eveneens afkomstig van duurzaam beheerde bossen.*



# VOUS RENDRE SERVICE U TEN DIENSTE STAAN

A chaque étape de vos projets, Polyrey est à vos côtés pour en assurer la réussite et vous faire gagner du temps. Réputé pour son expertise produits, Polyrey s'engage aussi sur l'excellence de sa qualité de services.

Bij elke stap van uw project staat Polyrey u terzijde om u te helpen bij het welslagen van uw project en om u tijd te laten besparen. Polyrey staat bekend om haar grote productdeskundigheid, maar zet zich ook in voor een uitstekende service.

## MY EXPERT

**1** S'inspirer  
Voor inspiratie

Design  
Studio



Newsletter  
Nieuwsbrief



Étude de cas  
Casestudy's



Structures 3D  
Structuren in 3D



Visuels plein panneaux  
Volledig beeld van de decors

**2** Être conseillé  
Voor advies



Documentation technique  
Technische documentatie



Support technique  
Technische ondersteuning



Conseil environnement  
Milieu-advies



Formation  
Opleiding



Équivalence décors  
Gelijkstelling decors



Live Chat



Échantillons express  
Stalen Express

**100 %**  
**BIM**



Descriptif type  
Bestekteksten



Polyrey App

**3** Choisir  
Kiezen



Livraison rapide  
Snelle levering



Distribution mondiale  
Wereldwijde distributie



Trouver mon distributeur  
Mijn distributeur vinden



Service Client 45 min  
Klantenservice 45 min

**4** Acheter  
Kopen

**5** Mettre en œuvre  
Verwerken



Conseils de mise en œuvre  
Verwerkingsadvies



Assistance chantier  
Assistentie op de werkplaats

POLYDAY



Visitez-nous  
Bezoek ons



Partagez vos réalisations  
Deel uw resultaat

**6** Partager  
Delen

## La Charte de Service

Parce que votre métier exige de la réactivité et du professionnalisme, Polyrey s'engage :



**24 h**

Expédier votre échantillon le jour même.

*Uw staal wordt dezelfde dag nog verzonden.*



**2 h**

Répondre à vos questions techniques sous 2 h\*.

*U ontvangt binnen 2 uur\* antwoord op uw technische vragen.*



**45 min**

Satisfaire vos demandes Service Client sous 45 minutes\*.

*Wij voldoen binnen 45 minuten\* aan uw verzoeken aan de klantenservice.*

## Het Diensten Handvest

Omdat uw vak reactiviteit en professionalisme vereist, garandeert Polyrey de volgende service :

## Les 4 piliers d'excellence

### Un service personnalisé

Chacun de vos projets est unique. C'est pour cela que nous vous accompagnons à chaque étape, en vous proposant un service sur-mesure.

### Un service fiable et efficace

Votre projet n'attend pas. Nous savons l'importance de notre réactivité : nous nous engageons sur les délais.

### Un service pour tous et partout

Partout dans le monde, votre projet est entre de bonnes mains. Nous vous dédions un interlocuteur qui maîtrise votre langue et les spécificités de votre pays.

### Un service d'experts

Vous garantir l'excellence de notre accompagnement, c'est essentiel. Nos équipes ont une solide expertise issue du terrain, de formations et d'une culture du partage d'expérience.

## De 4 pijlers van uitmuntendheid

### Een gepersonaliseerde service

*Al uw projecten zijn uniek. Daarom begeleiden wij u bij elke stap, door service op maat te verlenen.*

### Een betrouwbare, efficiënte service

*Uw project kan niet wachten. Wij weten hoe belangrijk onze reactiviteit is : wij zetten ons in om de toegezegde termijnen te respecteren.*

### Een service voor iedereen en overal

*Overal ter wereld is uw project in goede handen. Wij verwijzen u naar een contactpersoon die uw taal spreekt en de specificaties van uw land kent.*

### Service van deskundigen

*U goed begeleiden is voor ons van essentieel belang. Onze teams bezitten een gedegen vakkennis, opgedaan in het veld, tijdens opleidingen en dankzij het delen van ervaringen.*

\* En cas de question particulière, ou s'il y avait une certaine complexité dans votre demande, nous nous engagerions sur un délai de réponse.  
*Bij bijzondere of ingewikkelde vragen leggen wij ons vast om binnen een bepaalde termijn te antwoorden.*

VALORISEZ LES ESPACES SANITAIRES  
de votre projet d'aménagement intérieur.

*GEEF EEN MEERWAARDE  
AAN DE SANITAIRE INRICHTING  
van uw project.*



Une offre stratifié compact HPL Reysipur®  
complémentaire à la Collection  
Agencement Intérieur.

Des décors pour tous types de projets.

Des structures Premier pour un rendu  
haut de gamme.

*Een reeks van compact HPL  
Reysipur® complementair met de  
Polyrey Collectie interieurinrichting.  
Decors voor allerlei types projecten.*

*Premier structuren voor een  
hoogwaardig resultaat.*

STRATIFIÉ COMPACT HPL

## REYSIPUR®

COMPACT HPL-LAMINAAT

70

Décors  
Decors

4

Structures  
Structuren

5

Formats  
Formaten**Matière dense et polyvalente**

Produit résistant, imputrescible et autoportant ( $\geq 8$ mm), le stratifié compact HPL Reysipur® permet l'agencement de l'ensemble des espaces sanitaires (cabines de change, cabines de douche, toilettes, vestiaires) pour toutes les applications (cabines, habillages muraux et cloisons techniques, plans de toilette, casiers,...)

**Dicht & veelzijdig materiaal**

Het compact HPL Reysipur\* van Polyrey, een resistent, tegen verrotting bestand en zelfdragend product ( $> 8$  mm), is geschikt voor het inrichten van alle sanitaire ruimtes (kleedhokjes, douchecabines, toiletten, vestiaires), voor alle toepassingen (sanitaire wanden, wandbekledingen en technische tussenwanden, wastafelbladen, lockers enz.)



Contains biocidal substance  
Silver phosphate glass

**Sanitized®**

Tous les produits Polyrey font l'objet d'un traitement antibactérien Sanitized®\*\* permettant d'éliminer 99.9% des bactéries.

*Alle Polyrey producten zijn antibacterieel Sanitized®\*\* behandeld, waardoor 99,9% van de bacteriën wordt vernietigd.*

\* La structure Touch profite de propriétés antibactériennes par nature et ne nécessite pas le label Sanitized®. / De Touch structuren hebben van nature antibacteriële eigenschappen en behoeven geen Sanitized® keurmerk.

# UN PRODUIT, DES APPLICATIONS EÉN PRODUCT, MEERDERE TOEPASSINGEN

## Cabines

## Sanitaire Wanden

Cabine classique  
Standaard cabine

Cabine double entrée  
Cabine met dubbele ingang

Cabine toute hauteur  
Cabine op maat, op volledige hoogte

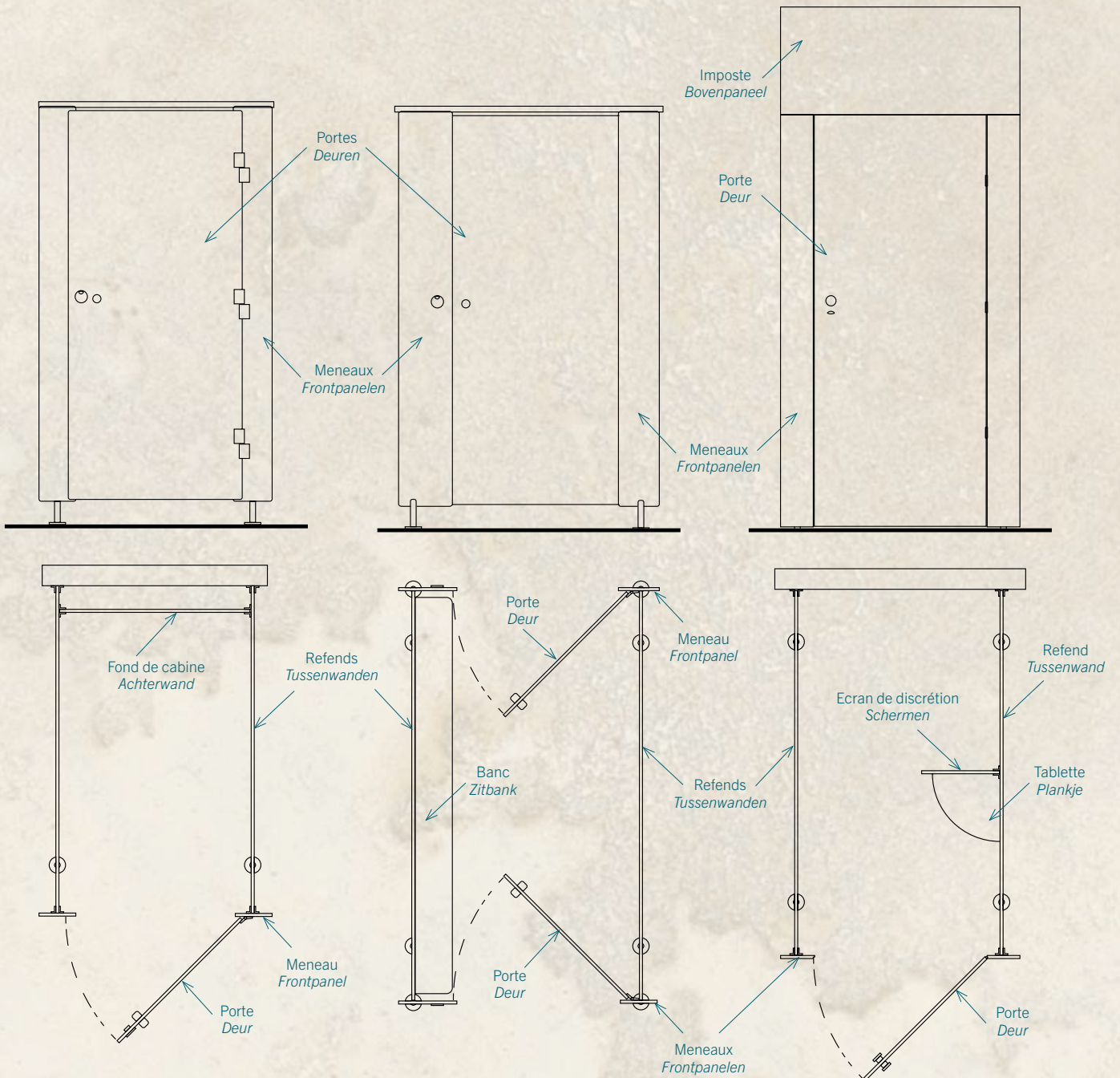



## Mobilier

## Meubels

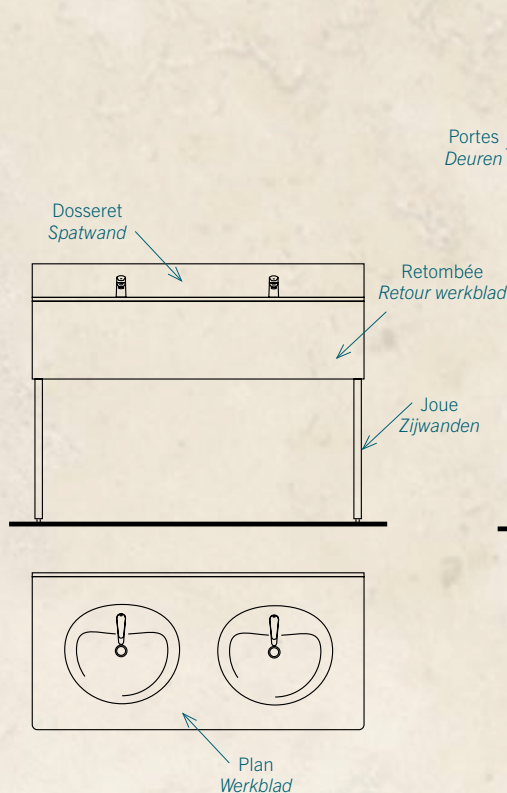
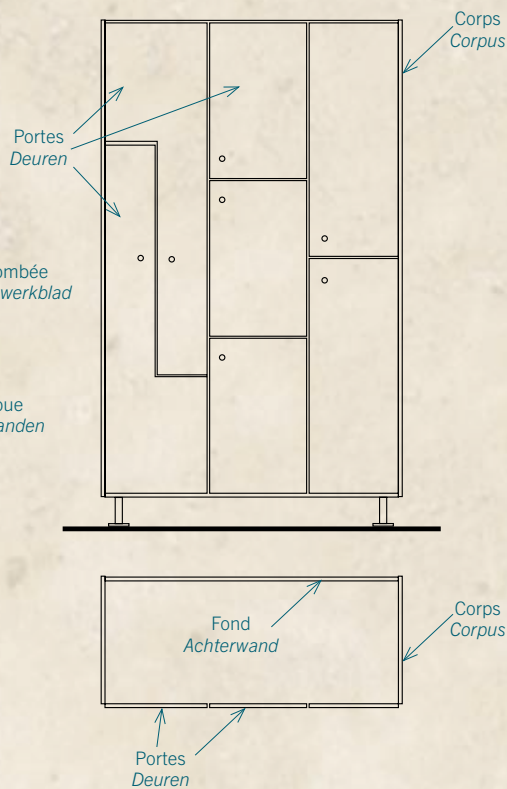
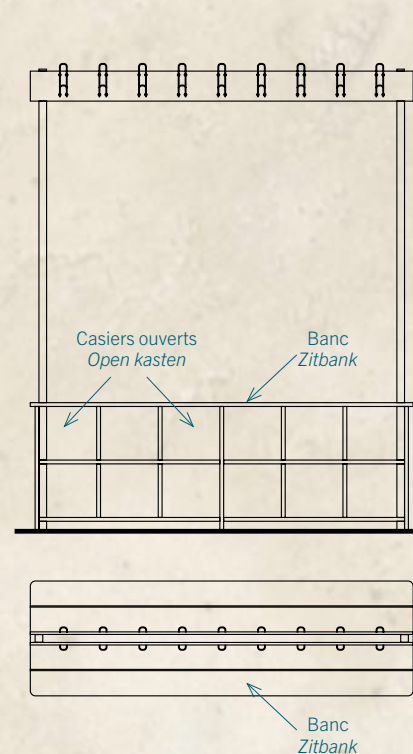
Plan de toilette  
WastafelbladCasiers  
LockersBanc central  
Centrale zitbank**Un produit adapté à l'environnement sanitaire**

L'offre de stratifiés compact HPL Reysipur® Cabines répond à l'ensemble des projets sanitaires. La diversité des formats permet de réaliser des cabines, casiers, plans de toilette, etc, allant du standard au sur-mesure.

**Een product dat geschikt is voor een sanitaire omgeving**

De reeks compact HPL-laminaten Reysipur® voor Sanitaire Wanden leent zich voor alle sanitaire projecten. Dankzij de grote diversiteit aan formaten kunnen cabines, kasten, wastafelbladen enz. gemaakt worden... variërend van standaard tot op maat.

# 5 FORMATS, LES SOLUTIONS POLYREY

## 5 FORMATEN, DE POLYREY OPLOSSINGEN

### FA (satin)

### FA (satin)

**FORMATS :** 366 × 151 cm • 260 × 193 cm • 260 × 205 cm

**FORMATEN :** 366 × 151 cm • 260 × 193 cm • 260 × 205 cm

Une offre optimisée en structure FA (satin) pour l'ensemble de vos projets sanitaires.

Een geoptimaliseerd aanbod in FA structuur (satijn) voor al uw sanitaire projecten.

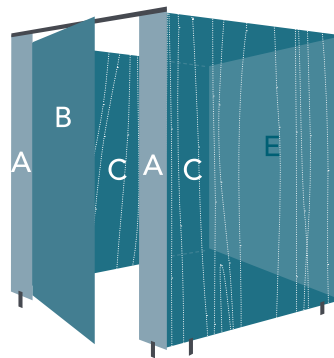
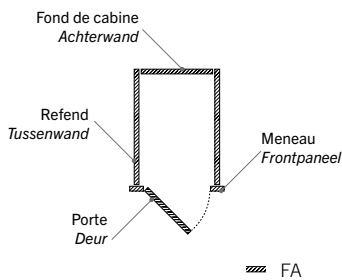

Cabine Classique  
Standaard cabine

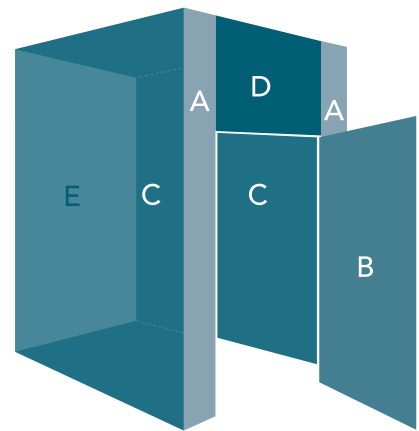

Cabine Toute Hauteur  
Cabine op maat, op volledige hoogte



### BRILLANT, LINIMAT, TOUCH

### BRILLANT, LINIMAT, TOUCH

**FORMATS :** 307 × 124 / 305 × 132 / 307 × 132 cm • 215 × 97 cm

**FORMATEN :** 307 × 124 / 305 × 132 / 307 × 132 cm • 215 × 97 cm

Des structures de caractère pour un rendu haut de gamme des portes, meneaux et fonds de cabine.

Karaktervolle structuren voor een hoogwaardig resultaat van deuren, frontpanelen en achterwanden.

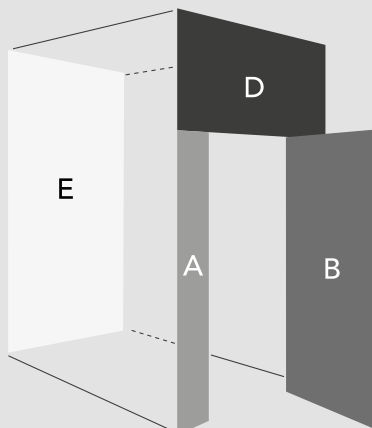
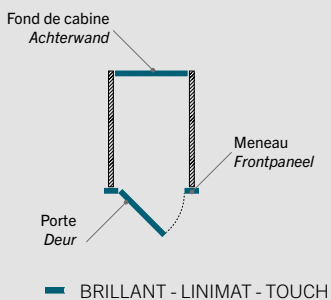

Cabine Toute Hauteur  
Cabine op maat, op volledige hoogte

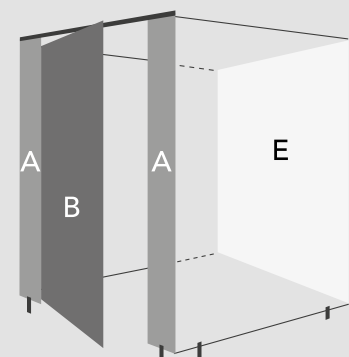

Cabine Classique  
Standaard cabine

## Suggestions d'optimisation

## Ideeën voor optimalisatie

### Cabine Classique - Standaard cabine

260 x 193 cm • 260 x 205 cm

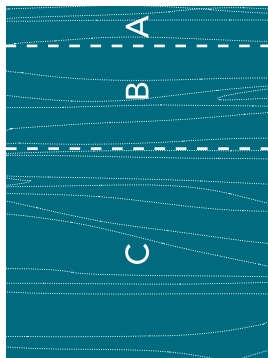

Utilisés à l'horizontale, ces panneaux permettent de réaliser un refend, une porte et un meneau.

Ils préservent l'intimité avec une hauteur > 2m.

*Als ze horizontaal gebruikt worden, kan met deze panelen een tussenwand, deur en frontpaneel gemaakt worden.*

*Dankzij hun hoogte van > 2m garanderen ze volledige privacy.*



Les décors bois horizontaux permettent de conserver un ramage de bois vertical une fois le panneau basculé.

*Met de horizontale houtdecors kan een verticale houtvertakking behouden blijven.*

### Cabine Toute Hauteur - Cabine op maat, op volledige hoogte

260 x 193 cm • 260 x 205 cm

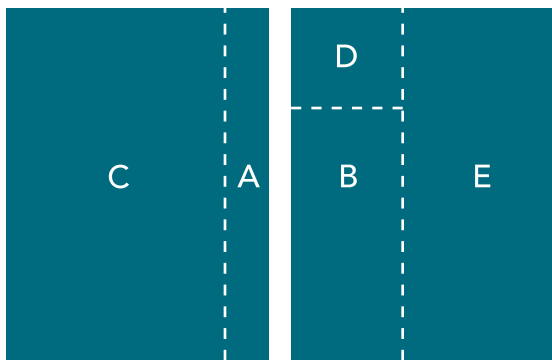

Dans le sens vertical, ces formats sont adaptés à la majorité des hauteurs sous plafond.

*Verticaal geplaatst zijn deze formaten aangepast aan de meeste plafondhoogtes.*

### Cabine Classique - Standaard cabine

366 x 151 cm

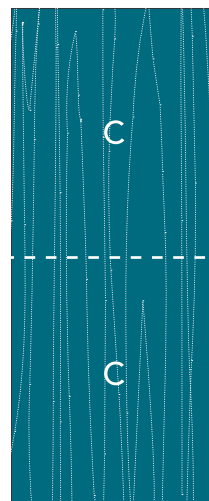

Deux refends peuvent être réalisés à partir de ce format.

*Met dit formaat kunnen twee tussenwanden worden gemaakt.*



Ce format est également préconisé pour la réalisation de casiers.

*Dit formaat wordt ook aangeraden voor het maken van lockers.*

### Cabine Toute Hauteur - Cabine op maat, op volledige hoogte

307 x 124 / 305 x 132 / 307 x 132 cm

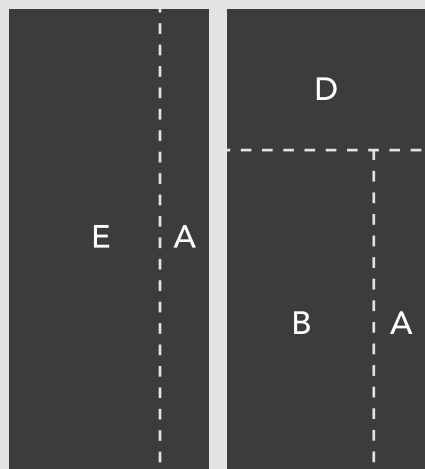

Deux panneaux suffisent à couvrir l'ensemble des applications Premier (porte, meneaux, imposte et fond de cabine).

Pour les refends, se référer aux formats 366 x 151, 260 x 193 et 260 x 205 cm.

*Twee panelen zijn voldoende om alle Premier toepassingen te dekken (deur, frontpanelen, bovenpaneel en achterwand van de cabine).*

*Voor de tussenwanden wordt verwezen naar de formaten 366x151, 260x193 en 260x205 cm..*



La structure Touch existe aussi en 215 x 97 cm pour une façade de cabine (porte et meneau) d'un mat profond et sans traces de doigts.

*De Touch anti-fingerprint oppervlaktestructuur bestaat ook in 215 x 97 cm voor een diep mat frontpaneel met antivingerafdruk (deur en frontpaneel).*

### Cabine Classique Standaard cabine

215 x 97 cm

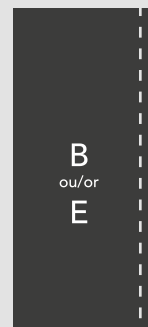

- A Meneau  
Frontpaneel
- B Porte  
Deur
- C Refend  
Tussenwand
- D Imposte  
Bovenpaneel
- E Fond de cabine  
Achterwand

STRATIFIÉ COMPACT HPL

# REYSIPUR®

COMPACT HPL-LAMINAAT

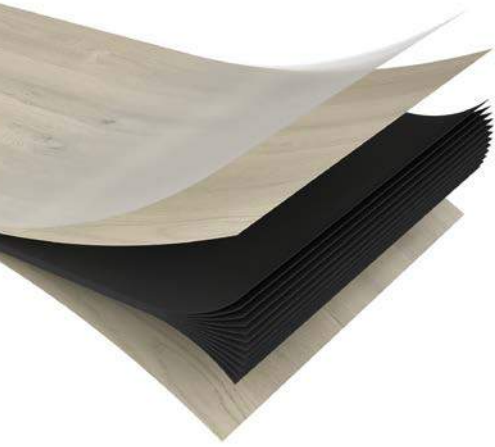

## Hygiène - Hygiëne



Nettoyage facile  
Onderhoudsvriendelijk



Antibactérien  
Antibacterieel



Imputrescible  
Bestand tegen verrotting

## Résistance - Weerstand



Abrasion  
Slijtage



Chocs  
Schokken



Chaleur jusqu'à 180 °C  
Hitte tot 180 °C



Usinable dans la masse  
Bewerkbaar in de kern



Fissuration  
Scheurvorming



Produits chimiques  
Chemische producten



Rayures  
Krassen



Lumière artificielle  
Kunstlicht

## Matière dense & polyvalente

Panneau stratifié épais sans traitement des chants

- Adapté aux environnements fortement sollicités et aux milieux humides
- Résistant aux chocs et à l'usure
- Résistant aux tâches
- Nettoyage rapide et facile (surface non poreuse)

- Matériau autoportant simple à mettre en œuvre ( $\geq 8$ mm)
- Idéal pour la réalisation de gravures
- 2 faces décoratives identiques
- Qualité ignifuge sur demande ( $\geq 6$  mm): B-s1, d0\*
- Cintrable ( $< 8$ mm).

## Dicht & veelzijdig materiaal

Massief HPL compact  
Geen kantenafwerking vereist

- Geschikt voor intensief gebruikte omgevingen, inclusief vochtige ruimtes
- Bestand tegen schokken en slijtage
- Vlekbestendigheid
- Snel en eenvoudig in onderhoud (niet-poreus oppervlak)

- Zelfdragend materiaal, eenvoudig te bewerken ( $\geq 8$  mm)
- Ideaal voor het maken van gravures
- 2 decoratieve zijden
- Brandvertragende kwaliteit op aanvraag ( $\geq 6$  mm) : B,s1-d0\*
- Buigbaar ( $\leq 8$  mm).

## Produit faiblement émissif

Les stratifiés compact HPL Reysipur® bénéficient d'un classement A garantissant un faible taux d'émissions de Composés Organiques Volatiles (COV).

Nos produits sont certifiés GREENGUARD, label garantissant qu'ils respectent des limites parmi les plus rigoureuses au monde en termes d'émissions dans l'air intérieur, de produits chimiques et de particules.

## Surfaces antibactériennes

Tous nos produits font l'objet d'un traitement antibactérien Sanitized®\* permettant d'éliminer 99.9% des bactéries.

## Product met lage uitstoot

De Reysipur® compact HPL hebben een lage straling (A klasse), wat een laag percentage van uitstoot van organische stoffen (VOC) garandeert.

Onze producten zijn GREENGUARD gecertificeerd. Dit is een keurmerk dat de strengste grenswaarden ter wereld garandeert op het gebied van de uitstoot van chemische stoffen en deeltjes in gebouwen.

## Antibacterieel oppervlak

Al onze producten zijn antibacterieel Sanitized®\* behandeld wat 99.9% van de bacteriën vernietigt.

## Formats & applications

### FORMATS :

FA : 366 × 151 • 260 × 193 • 260 × 205 cm

BRILLANT : 307 × 124 cm

LINIMAT : 307 × 132 cm

TOUCH : 215 × 97 • 305 × 132 cm

### ÉPAISSEURS :

Cabines sanitaires : 10 • 12,5 • 13 • 13,8 mm

Casiers & mobilier : 4 • 6 • 8 • 10 • 12,5 mm

Application murale : 6 • 8 mm

Les épaisseurs mentionnées pour les applications ci-dessus sont données à titre indicatif.

## Formaten & toepassingen

### FORMATEN :

FA : 366 × 151 • 260 × 193 • 260 × 205 cm

BRILLANT : 307 × 124 cm

LINIMAT : 307 × 132 cm

TOUCH : 215 × 97 • 305 × 132 cm

### DIKTES :

Sanitaire wanden : 10 • 12,5 • 13 • 13,8 mm

Meubilair & lockers : 4 • 6 • 8 • 10 • 12,5 mm

Wandbekleding : 6 • 8 mm

De dikte-aanwijzingen worden slechts ter informatie gegeven.

## Labels

## Keurmerken



### Avis de l'expert

- Ménager une circulation d'air pour permettre la ventilation.
- Assurer et tenir compte de la dilatation du produit.
- Concevoir l'habillage mural avec ou sans ossature selon le support.
- Consulter la fiche d'entretien pour les recommandations spécifiques à la structure TOUCH.

### Deskundig advies

- Zorg voor luchtcirculatie voor een goede ventilatie
- Houd rekening met de uitzetting van het product.
- Breng de wandbekleding al dan niet op een raamwerk aan, afhankelijk van de drager.
- Raadpleeg de onderhoudsfi che voor de specifieke aanbevelingen voor de TOUCH-structuur.

Certificats & fiches techniques disponibles sur [www.polyrey.com](http://www.polyrey.com)

Certificaten & technische fiches zijn beschikbaar op de website [www.polyrey.com](http://www.polyrey.com)

\* Hors structures TOUCH.  
Behalve Touch structuren.

\*\* La structure Touch profite de propriétés antibactériennes par nature et ne nécessite pas le label Sanitized®.  
De Touch structuren hebben van nature antibacteriële eigenschappen en behoeven geen Sanitized® keurmerk.

STRATIFIÉ COMPACT HPL

# SIGNATURE

COMPACT HPL-LAMINAAT

## Hygiène - Hygiëne



Nettoyage facile  
Onderhoudsvriendelijk



Antibactérien  
Antibacterieel

**Personnalisez**  
votre projet cabine

**Personaliseer**  
uw sanitaire project

## Résistance - Weerstand



Abrasion  
Slijtage



Chocs  
Schokken



Usinable dans la masse  
Bewerkbaar in de kern



Fissuration  
Scheurvorming



Produits chimiques  
Chemische producten



Rayures  
Krassen



Lumière artificielle  
Kunstlicht

**FORMATS / FORMATEN :** 307 × 124 • 307 × 132 cm

**Signature**  
LIBRARY

### Une bibliothèque de décors à votre disposition

Des centaines de créations et leurs déclinaisons couleurs mises à jour régulièrement pour rester au cœur des tendances.

### Een bibliotheek met decors tot uw beschikking

Honderden creaties en kleurvariaties, regelmatig bijgewerkt om de trend op de voet te blijven volgen.

1



Choisissez votre décor Signature Library sur [www.polyrey.com](http://www.polyrey.com)

Kies uw Signature Library decor op [www.polyrey.com](http://www.polyrey.com)

2



Commandez votre échantillon gratuit

Bestel uw gratis staal

3



Commandez vos panneaux auprès de l'un de nos distributeurs partenaires

Bestel uw panelen bij één van onze distributeurs

**FORMATS / FORMATEN :** 215 × 97 • 307 × 124 • 307 × 132 cm

**Signature**  
CREATION

### Nous fabriquons vos créations

Imaginez votre propre design et donnez vie à un projet qui vous ressemble.

### Wij produceren uw ontwerpen

Ontwerp uw eigen design en geef meer persoonlijkheid aan uw project.

1



Créez votre design  
Ontwerp uw design

2



Envoyez-nous vos fichiers sur [signature@polyrey.com](mailto:signature@polyrey.com)  
Stuur uw bestanden via [signature@polyrey.com](mailto:signature@polyrey.com)

3



Recevez un prototype gratuit pour finaliser votre choix  
Ontvang een gratis prototype om een definitieve keuze te maken

4



Commandez vos panneaux auprès de l'un de nos distributeurs partenaires  
Bestel uw panelen bij één van onze distributeurs

Les panneaux Signature ne doivent pas être soumis de manière continue au contact de l'eau ou exposés à une forte humidité (≥ 80% HR).

Exemples : cabines de douche, spa, cabines de piscine en zone humide.

Signature panelen mogen niet continu onderworpen worden aan contact met water of blootstaan aan hoge vochtigheid (≥ 80% HR)

Voorbeelden: douchecabines, spa, zwembadhokjes in een vochtige omgeving.

# SEGMENTS MARKTSEGMENTEN

Des produits adaptés à  
**tous types de projets**

Sport, Loisirs, Éducation, Santé, Transport, Commerce

*Producten geschikt voor  
**alle soorten projecten***

*Sportzalen, Recreatie, Onderwijs, Zorgsector, Transport,  
Publieke ruimtes.*

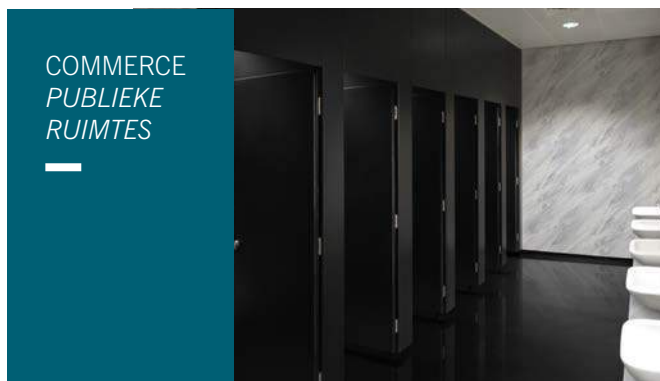

# SPORT SPORTZALEN



## HAUTE RÉSISTANCE

Les propriétés techniques du Reysipur® permettent la réalisation d'aménagements fortement sollicités.

## HOGE WEERSTAND

*Dankzij de technische eigenschappen van Reysipur® is het mogelijk intensief gebruikte inrichtingen te vervaardigen.*





Le mélange bois et uni est empreint d'une énergie certaine ! Il est idéal pour l'aménagement de complexes sportifs auquel il apporte un esprit tonique et coloré. La structure lignée et mate du LINIMAT confère caractère et authenticité au bois.

De combinatie van hout met effen kleuren staat bol van de energie! Het is ideaal voor het inrichten van sportcomplexen, voor een kleurrijke, stimulerende omgeving. De matte, natuurlijk gelijnde structuur van LINIMAT geeft het hout karakter en authenticiteit.

## Inspiration



Lagon  
Lagune



Tonique  
Stimulerend



R059 FA Rose Indien



C180 LINIMAT Chêne Alba

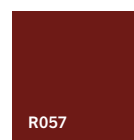

R057



B116



C062

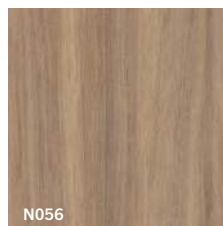

N056

Club  
Club

# LOISIRS RECREATIE



## **IMPURESCIBLE**

Reysipur® permet la réalisation d'ouvrages particulièrement adaptés aux aménagements en milieu humides (piscines, campings, spa,...).

## **BESTAND TEGEN VERROTING**

*Met Reysipur® kunnen structuren worden gemaakt die bijzonder geschikt zijn voor inrichtingen in een vochtige omgeving (zwembaden, campings, spa, e.d.).*



Dans ses teintes d'unis brillants, la cabine double entrée ouvre les perspectives. Les aménagements intérieurs tels que la tablette ou le banc s'intègrent afin de proposer une solution globale pratique et technique pour les espaces de loisirs.

Met zijn stralende effen kleuren biedt de cabine met dubbele ingang ruim perspectief. Er kunnen bijpassende binneninrichtingen zoals plankjes en een zitbank aangebracht worden om een volledige, praktische en technische oplossing te bieden voor recreatieve ruimtes.



Z016 BRILLANT - FA Zeste de Citron



V109 BRILLANT - FA Vert Bali



B119 BRILLANT - FA Bleu Turquoise



N005 BRILLANT - FA Noir

## Inspiration

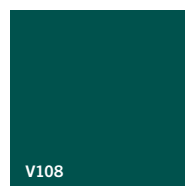

Forêt



E104

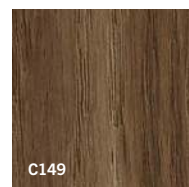

C149

Bos



B116



C183



C049



P092

Nature  
Natuur

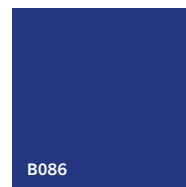

B086

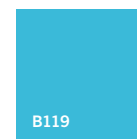

B119

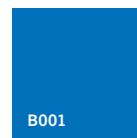

B001

Océan  
Oceaan



B194

# ÉDUCATION ONDERWIJS



## PERSONNALISABLE

Les décors Signature Library se coordonnent avec les unis afin d'animer les réalisations par une touche de fantaisie.

## PERSONALISEERBAAR

De Signature Library decors passen goed bij effen kleuren om de designs met een stukje fantasie te verlevendigen.

### Inspiration

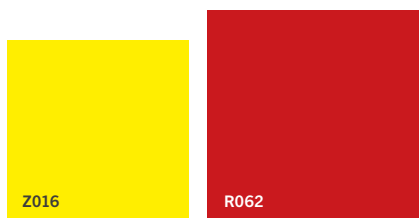

Éveil



Stimulering

### Douceur

Zachtheid

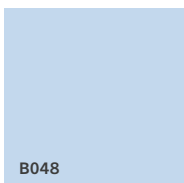
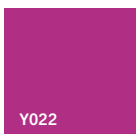

### Ludique

Ludiek

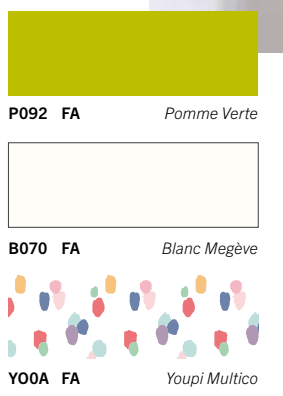
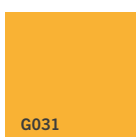

Des couleurs éclatantes apportent tonicité et fantaisie aux environnements éducatifs liés à la petite enfance. La bibliothèque de décors Signature Library offre une grande liberté créative avec ses designs ludiques et colorés. Associés aux bois et aux matières, les espaces peuvent aussi s'habiller de plus de sobriété pour les établissements d'enseignement supérieur.

*Schitterende kleuren brengen een stimulerende sfeer en een stukje fantasie in peuterspeelzalen en crèches. De decorbibliotheek Signature Library scheidt een grote creatieve vrijheid met zijn ludieke, kleurrijke decors. Gecombineerd met hout en materialen kunnen de ruimtes een soberdere stijl aannemen voor hogere onderwijsinstellingen.*



# SANTÉ ZORGSECTOR



## ANTIBACTÉRIEN

Le traitement Sanitized® élimine 99.9% des bactéries à la surface des produits. Combiné à la facilité de nettoyage, ses propriétés antibactériennes font du Reysipur® un matériau incontournable dans le secteur de la santé.

## ANTIBACTERIEEL





*De Sanitized® behandeling vernietigt 99.9% van de bacteriën aan de oppervlakte van de producten. Reysipur® is naast zijn antibacteriële eigenschappen bovendien eenvoudig te reinigen, waardoor dit product een absolute must is in de gezondheidssector.*

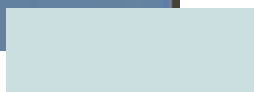

L'association de délicats motifs et de teintes aquatiques inspirent sérénité et bien-être. L'ensemble permet de créer des ensembles lumineux, propices aux espaces de santé.

De combinatie van delicate motieven en watertinten straalt rust en optimisme uit, en leent zich daardoor in het bijzonder voor het creëren van lichte ruimtes, zoals in gezondheidsinstellingen.

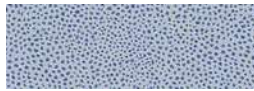

	<b>B194 FA</b>	<i>Bleu Buée</i>
	<b>M047 FA</b>	<i>Mousse</i>
	<b>Z038 FA</b>	<i>Zeste Indigo</i>
	<b>C018 FA</b>	<i>Chardon</i>



## Inspiration

	
<b>B124</b>	<b>B133</b>
	<b>Confort</b> <i>Comfort</i>
<b>C017</b>	

## Lumière Licht

	
<b>F053</b>	<b>O111</b>
	
<b>T109</b>	<b>G005</b>

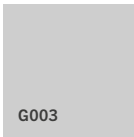
## Sérénité Rust

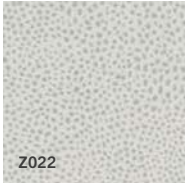
	
<b>G003</b>	<b>E026</b>
	
<b>B015</b>	<b>Z022</b>

# TRANSPORT TRANSPORT



## HABILLAGE MURAL

## WANDBEKLEDING

Reysipur® peut être utilisé en application murale à partir de 6 mm.

Vanaf een dikte van 6 mm kan Reysipur® worden toegepast op wanden.

### Inspiration

#### Élégance Elegantie

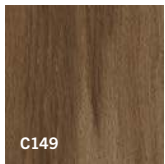

C149

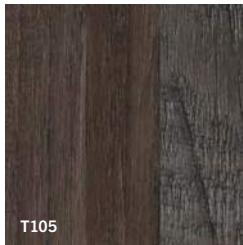

T105



M100

#### Pureté Zuiverheid



M134



G029

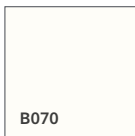

B070

#### Voyage Reis



G075



P120



J024



G059



P001 BRILLANT *Pierre de Lune*



N005 FA *Noir*



T108 FA *Travertin Naturel*





Les décors Matières trouveront une place importante dans l'aménagement des projets les plus haut de gamme. En application murale, le Travertin joue la carte de la sophistication.

*De Materialen-decors vinden zo een belangrijke plaats in de inrichting van de chicste projecten. Toegepast op wanden geeft Travertin een zeer verfijnde noot.*



# COMMERCE PUBLIEKE RUIMTES

## Touch



### HAUTE PERFORMANCE

La structure TOUCH combine des propriétés de surfaces supérieures: technologie anti-traces de doigts, haute résistance à la rayure et aux chocs, réparabilité aux micro-rayures.

### HOGE PRESTATIES

De TOUCH-structuur combineert hoogwaardige oppervlakte-eigenschappen: anti-fingerprintafdruktechnologie, een hoge weerstand tegen schokken en krassen, de mogelijkheid minikrassen te herstellen.



En cabine toute hauteur, le rendu mat et profond de la structure TOUCH associé à un marbre élégamment dessiné apporte charisme et sobriété aux espaces sanitaires.

In een cabine tot aan het plafond verleent het diep matte resultaat van de TOUCH-structuur gecombineerd met elegant getekend marmer, charisma en soberheid aan sanitaire ruimtes van luxe instellingen.



## Inspiration

Nude  
Nude

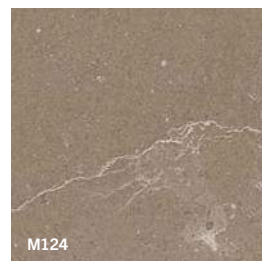

Urbain  
Urban

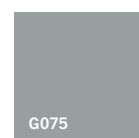
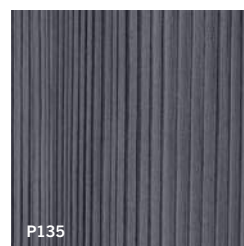

Dandy  
Dandy

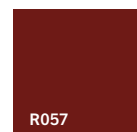
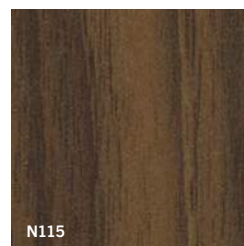

N005 TOUCH *Noir*



M134 FA *Marbre Siroco*

# STRUCTURES STRUCTUREN

Une structure incontournable pour des projets tout en simplicité et en sobriété.  
*Een onmisbare oppervlaktestructuur voor eenvoudige, sobere projecten.*

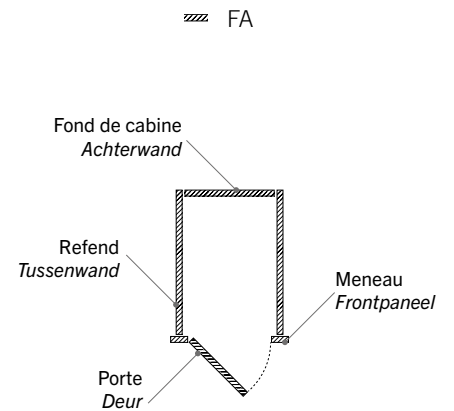

## **FA**

Finition satin léger au grain ultra fin et au toucher doux, qui séduit par sa pureté et sa discrétion.

*Licht satijnzachte, ultrafijne afwerking met een zuivere, discrete structuur.*

### 3

Structures ultra design pour un rendu haut de gamme.  
*Ultra-design structuren voor een zeer realistische weergave.*

— BRILLANT - LINIMAT - TOUCH

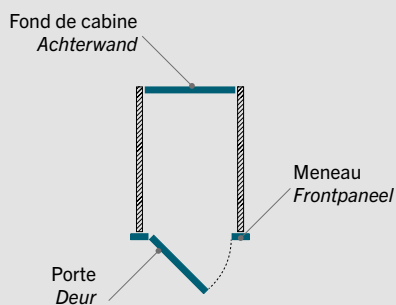

### Touch TCH

Surface au toucher soyeux et au caractère mat profond qui absorbe la lumière.

*Voelt zijdezacht aan en heeft een diep mat karakter dat het licht absorbeert.*



**TOUCH**, structure anti-traces de doigts.  
**TOUCH**, structuur met 'anti-fingerprint' technologie.

### Brillant BRIHG

Effet de laque pour une brillance qui magnifie l'intensité des unis.

*Hoogglans om effen kleuren nog dieper te maken.*

### Linimat LIM

Une structure lignée et mate apportant du caractère et de la contemporanéité aux différentes essences de bois.

*Een matte, natuurlijk gelijnde structuur geeft aan meerdere houtsoorten een hedendaags karakter.*

# NUANCIER

**70** Décors disponibles en stratifié compact HPL Reysipur®  
Decors verkrijgbaar in Reysipur® compact HPL



**B070 FA**  
*Blanc Megève*

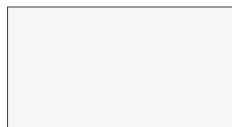

**B015 FA**  
*Blanc Menuires*

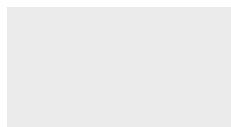

**G029 FA**  
*Gris Tourterelle*



**G003 FA**  
*Gris Perle*



**G059 FA**  
*Gris Orage*

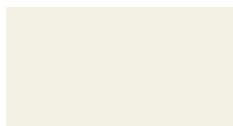

**O111 FA**  
*Orgeat*



**Z022 FA**  
*Zeste Coco*



**149 FA**  
*Gris Paloma*



**G075 FA**  
*Gris Cendré*



**C011 FA**  
*Caviar*

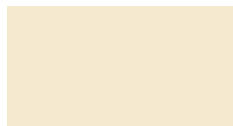

**C017 FA**  
*Coquille d'Œuf*



**B116 FA**  
*Beige Nature*



**M100 FA**  
*Muscade*



**G120 FA**  
*Gris Vison*



**N005 FA**  
*Noir*



**Z016 FA**  
*Zeste de Citron*



**J024 FA**  
*Jaune Samba*



**P001 FA**  
*Pierre de Lune*



**R057 FA**  
*Rouge Amarante*



**R036 FA**  
*Rouge Cerise*



**G031 FA**  
*Genêt*



**V014 FA**  
*Vinye*



**F001 FA**  
*Florida*



**C062 FA**  
*Capucine*



**R062 FA**  
*Rouge Fatal*



**F053 FA**  
*Fleur d'Anis*



**P092 FA**  
*Pomme Verte*



**C049 FA**  
*Cactus*



**R059 FA**  
*Rose Indien*



**C189 FA**  
*Cyclamen*



**V108 FA**  
*Vert Sarcelle*



**V110 FA**  
*Vert Impérial*



**V109 FA**  
*Vert Bali*



**Y022 FA**  
*Rose Bougainvillée*



**B086 FA**  
*Bleu Caraïbes*



**B124 FA**  
*Bleu Batik*



**E026 FA**  
*Émeraude*



**G005 FA**  
*Grand Bleu*

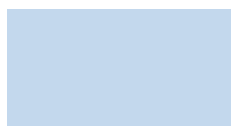

**B048 FA**  
*Bleu Oslo*



**B196 FA**  
*Bleu Velvet*



**B001 FA**  
*Bleu Flash*



**B119 FA**  
*Bleu Turquoise*



**B194 FA**  
*Bleu Buée*

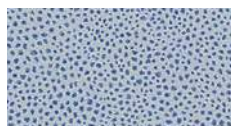

**Z038 FA**  
*Zeste Indigo*



**C018 FA**  
*Chardon*



**M047 FA**  
*Mousse*



**C190 FA**  
*Céladon*



Également disponible en structure Premier  
Verkrijgbaar in structuur Premier



Structure anti-traces de doigts  
Structuur met anti-fingerprint technologie

# KLEURENWAAIER



**E104 FA**  
*Érable Féroé Horizontal*



**C102 FA**  
*Chêne Clair Horizontal*



**C180 FA**   
*Chêne Alba*



**N056 FA**  
*Noisetier Naturel*



**C183 FA**   
*Chêne d'Argent*



**B100 FA**  
*Baniam Blanchi*



**B115 FA**  
*Noyer Havana Horizontal*



**C101 FA**  
*Chêne Brun Horizontal*

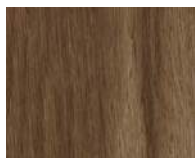

**C149 FA**   
*Chêne Colorado*



**T105 FA**   
*Teck Carbone*



**P135 FA**  
*Pin de Nagoshi*



**B101 FA**  
*Baniam Noirci*

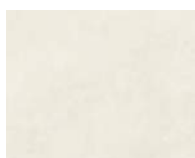

**T109 FA**  
*Tadelakt Ambré*

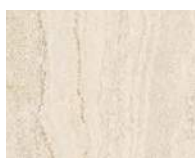

**T108 FA**  
*Travertin Naturel*



**M124 FA**  
*Marbre Taisa*

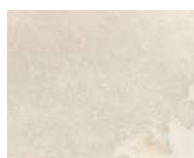

**A120 FA**  
*Aracena*



**M134 FA**  
*Marbre Siroco*

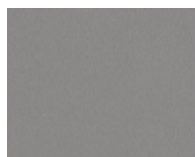

**B092 FA**  
*Brossé Gris*

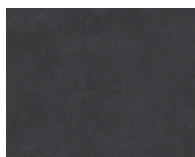

**G082 FA**  
*Glacis Charbon*



**M003 FA**  
*Maryland Foncé*



**B133 FA**  
*Béton Bullé*



**B041 FA**  
*Brasilia*



**P120 FA**  
*Pierre de Lave*

## LINIMAT



**C180 LINIMAT**  
*Chêne Alba*



**C183 LINIMAT**  
*Chêne d'Argent*



**C149 LINIMAT**  
*Chêne Colorado*

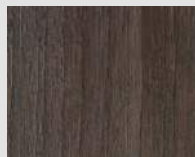

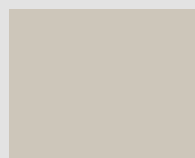

**T105 LINIMAT**  
*Teck Carbone*

## TOUCH

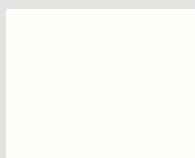

**B116 TOUCH**   
*Beige Nature*



**B070 TOUCH**   
*Blanc Megève*



**G075 TOUCH**   
*Gris Cendré*

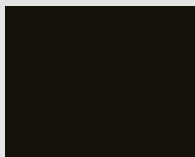

**N005 TOUCH**   
*Noir*

## BRILLANT

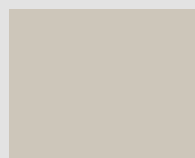

**B116 BRILLANT**  
*Beige Nature*

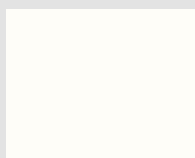

**B070 BRILLANT**  
*Blanc Megève*



**G075 BRILLANT**  
*Gris Cendré*

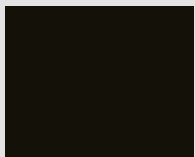

**N005 BRILLANT**  
*Noir*



**P001 BRILLANT**  
*Pierre de Lune*



**G120 BRILLANT**  
*Gris Vison*



**Z016 BRILLANT**  
*Zeste de Citron*

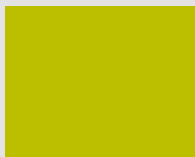

**P092 BRILLANT**  
*Pomme Verte*



**R059 BRILLANT**  
*Rose Indien*



**C189 BRILLANT**  
*Cyclamen*



**F001 BRILLANT**  
*Florida*

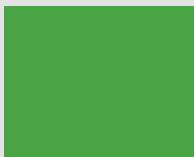

**V109 BRILLANT**  
*Vert Bali*



**R036 BRILLANT**  
*Rouge Cerise*



**R062 BRILLANT**  
*Rouge Fatal*

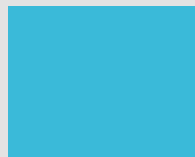

**B119 BRILLANT**  
*Bleu Turquoise*

# PLEIN PANNEAUX

# VOLFORMAAT PANELEN

## BOIS HOUT



**B100**  
*Baniani Bianchi*



**B101**  
*Baniani Noirci*



**C101**  
*Chêne Brun Horizontal*



**C102**  
*Chêne Clair Horizontal*



**C149**  
*Chêne Colorado*



**C180**  
*Chêne Alba*

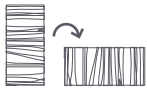

Selon votre optimisation, le sens du décor peut être inversé. Plus d'informations page 11.

Afhankelijk van de optimale toepassing voor uw project kan het decor in omgekeerde richting worden gebruikt. Zie voor meer informatie pagina 11.



**C183**  
*Chêne d'Argent*



**E104**  
*Érable Féroé Horizontal*



**N056**  
*Noisetier Naturel*



**N115**  
*Noyer Havana Horizontal*



**P135**  
*Pin de Nagoshi*



**T105**  
*Teck Carbone*

## MATIERES MATERIE

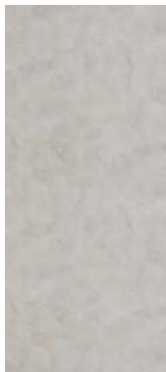

**A120**  
*Aracena*

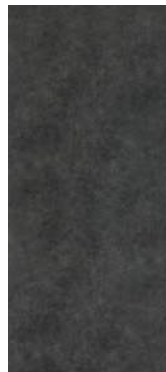

**B041**  
*Brasilia*



**B092**  
*Brossé Gris*



**B133**  
*Béton Bullé*

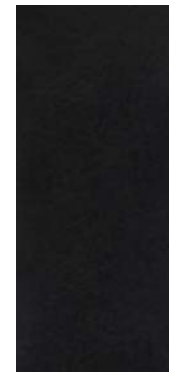

**G082**  
*Glacis Charbon*



**M003**  
*Maryland Foncé*



**M124**  
*Marbre Taisa*



**M134**  
*Marbre Siroco*

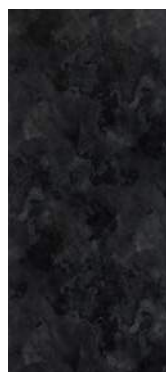

**P120**  
*Pierre de Lave*



**T108**  
*Travertin Naturel*



**T109**  
*Tadelakt Ambré*

La reproduction imprimée des décors peut différer du produit réel, n'hésitez pas à demander un échantillon pour finaliser votre choix.

De gedrukte versie van het decor kan afwijken van het werkelijke product. Aarzel niet om stalen aan te vragen om uw definitieve keuze te maken.



# CORRESPONDANCES COULEURS

# OVEREENSTEMMENDE KLEURCODERINGEN

Code	Décor / Decor	PANTONE	RAL	NCS	BS
149	Gris Paloma	413 C	7035	S 2000-N	00 A 03
B001	Bleu Flash	300 C	5015	S 2065-R90B	20 E 53 (D)
B015	Blanc Menuires	9064 C	9016	S 0502-G50Y	00 E 55
B048	Bleu Oslo	644 C	-	S 1030-R80B	20 D 41 (D)
B070	Blanc Megève	9064 C	9016	S 0502-G50Y	10 A 01
B086	Bleu Caraïbes	7687 C	5002	S 4050-R80B	-
B116	Beige Nature	9223 C	-	S 2005-Y50R	-
B119	Bleu Turquoise	631 C	-	S 1050-B10G	18 E 51 (D)
B124	Bleu Batik	633 C	-	S 3060-B10G	-
B194	Bleu Buée	621 C	-	S 1005-B20G	18 E 49
B196	Bleu Velvet	2161 C	5000	S 5030-R80B	20 D 45
C017	Coquille d'Œuf	9180 C	1015 (D)	S 0907-Y30R	08 C 31
C018	Chardon	535 C	5023	S 4030-R90B	20 C 37 (L)
C049	Cactus	368 C	-	S 1070-G40Y	-
C062	Capucine	7626 C	-	S 1080-Y90R	04 E 53
C189	Cyclamen	255 C	4008	S 4050-R400B	24 E 56
C190	Céladon	5595 C	-	S 1510-G	7081
E026	Émeraude	2230 C	-	S 2555-B30G	16 E 53 (D)
F001	Florida	1585 C	2010	S 0580-Y60R	06 E 55
F053	Fleur d'Anis	586 C	-	S 0530-G70Y	-
G003	Gris Perle	421 C	7040	S 3005-R80B	18 B 19 (L)
G005	Grand Bleu	636 C	-	S 1030-B	-
G029	Gris Tourterelle	427 C	7035	S 1502-B	-
G031	Genêt	143 C	1003	S 0560-Y20R	-
G059	Gris Orage	7540 C	7024	S 7502-B	00 A 13 (L)
G075	Gris Cendré	415 C	7004	S 4502-B	00 A 07
G120	Gris Vison	2334 C	7022	S 7005-Y20R	-
J024	Jaune Sambra	7555 C	1032	S 2070-Y10R	-
M047	Mousse	624 C	-	S 3020-B70G	16 C 35 (L)
M100	Muscade	2312 C	-	S 3010-Y40R	-
N005	Noir	Black C	9005	S 9000-N	00 E 53
O111	Orgeat	9064 C	9010	S 0502-G500Y	00 E 55
P001	Pierre de Lune	7531 C	7006 (D)	S 5005-Y20R	08 B 23 (D)
P092	Pomme Verte	583 C	-	S 1060-G60Y	12 E 51
R036	Rouge Cerise	187 C	3001	S 2570-Y90R	-
R057	Rouge Amarante	1817 C	3009	S 6030-Y90R	473
R059	Rose Indien	702 C	3017	S 1070-R-10B	02 E 53
R062	Rouge Fatal	1805 C	3000	S 1580-Y90R	04 E 56
V014	Vinyle	1575 C	2011 (D)	S 1060-Y50R	06 E 51 (L)
V108	Vert Sarcelle	7722 C	6004	S 6030-B70G	16 C 39
V109	Vert Bali	7738 C	6018	S 2060-G20Y	-
V110	Vert Impérial	341 C	6024	S 3060-G	262
Y022	Rose Bougainvillée	7647 C	-	S 2060-R30B	-
Z016	Zeste de Citron	102 C	1016	S 0560-G90Y	-

Pour faciliter la coordination de nos décors unis avec d'autres matériaux décoratifs, vous trouverez dans ce tableau les correspondances NCS® - RAL® - BS® - Pantone® de chaque décor. Les codes NCS® - RAL® - BS® - Pantone® sont donnés à titre indicatif.

Pour les nuanciers RAL® - BS® les teintes des décors Polyrey peuvent présenter des variations:  
L = clair  
D = foncé

*Om onze effen decors eenvoudig te kunnen coördineren met andere materialen vindt u in deze tabel de overeenstemmende NCS® - RAL® - BS® - Pantone® codes van elk decor. De NCS® - RAL® - BS® - Pantone® codes worden ter informatie gegeven. Voor de RAL® - BS® kleurenwaaiers kunnen de tinten van de Polyrey decors variaties vertonen:  
L = licht  
D = donker*



Échantillons express  
Stalen express

Nous conseillons de vérifier la teinte recherchée avec un échantillon réel.

*Wij raden u aan de gewenste kleur te vergelijken aan de hand van een echte staal. colour with a real sample.*

TOUCH					
Code	Décor / Decor	PANTONE	RAL	NCS	BS
B070	Blanc Megève	-	9016	S 0500 - N	00 E 55
B116	Beige Nature	9163 C	-	S 1505 - Y50R	08 B 17
G075	Gris Cendré	Cool gray 7C	7004	S 4000 - N	00 A 07
N005	Noir	Black 7 C	7021	S 8500 N	18 A 14

# TABLEAU DE DISPONIBILITÉ

			STRATIFIÉ COMPACT HPL REYSIPUR® COMPACT HPL REYSIPUR®		
			366 x 151 cm	260 x 193 cm	260 x 205 cm
			NOYAU / KERN Noyau kraft noir / Zwarte kraft kern		
			ÉPAISSEUR / DIKTE Standard: 4 - 6 - 8 - 10 - 12,5 - 13 - 13,8 mm		
Code / Code	Décor / Decor	Famille / Familie	Structures / Structuren		
<b>149</b>	Gris Paloma	Classique	FA	FA	FA
<b>B001</b>	Bleu Flash	Classique	FA	FA	FA
<b>B015</b>	Blanc Menuires	Tendance	FA	FA	FA
<b>B048</b>	Bleu Oslo	Tendance	FA	FA	FA
<b>B070</b>	Blanc Megève	Tendance	FA	FA	FA
<b>B086</b>	Bleu Caraïbes	Tendance	FA	FA	FA
<b>B116</b>	Beige Nature	Tendance	FA	FA	FA
<b>B119</b>	Bleu Turquoise	Tendance	FA	FA	FA
<b>B124</b>	Bleu Batik	Tendance	FA	FA	FA
<b>B194</b>	Bleu Buée	Tendance	FA	FA	FA
<b>B196</b>	Bleu Velvet	Tendance	FA	FA	FA
<b>C011</b>	Caviar	Tendance	FA	FA	FA
<b>C017</b>	Coquille d'Œuf	Tendance	FA	FA	FA
<b>C018</b>	Chardon	Tendance	FA	FA	FA
<b>C049</b>	Cactus	Tendance	FA	FA	FA
<b>C062</b>	Capucine	Classique	FA	FA	FA
<b>C189</b>	Cyclamen	Tendance	FA	FA	FA
<b>C190</b>	Céladon	Tendance	FA	FA	FA
<b>E026</b>	Émeraude	Tendance	FA	FA	FA
<b>F001</b>	Florida	Tendance	FA	FA	FA
<b>F053</b>	Fleur d'Anis	Tendance	FA	FA	FA
<b>G003</b>	Gris Perle	Classique	FA	FA	FA
<b>G005</b>	Grand Bleu	Tendance	FA	FA	FA
<b>G029</b>	Gris Tourterelle	Tendance	FA	FA	FA
<b>G031</b>	Genêt	Tendance	FA	FA	FA
<b>G059</b>	Gris Orage	Classique	FA	FA	FA
<b>G075</b>	Gris Cendré	Tendance	FA	FA	FA
<b>G120</b>	Gris Vison	Tendance	FA	FA	FA
<b>J024</b>	Jaune Sambra	Tendance	FA	FA	FA
<b>M047</b>	Mousse	Tendance	FA	FA	FA
<b>M100</b>	Muscade	Tendance	FA	FA	FA
<b>N005</b>	Noir	Tendance	FA	FA	FA
<b>O111</b>	Orgeat	Classique	FA	FA	FA
<b>P001</b>	Pierre de Lune	Tendance	FA	FA	FA
<b>P092</b>	Pomme Verte	Tendance	FA	FA	FA
<b>R036</b>	Rouge Cerise	Tendance	FA	FA	FA
<b>R057</b>	Rouge Amarante	Tendance	FA	FA	FA
<b>R059</b>	Rose Indien	Tendance	FA	FA	FA
<b>R062</b>	Rouge Fatal	Tendance	FA	FA	FA
<b>V014</b>	Vinyle	Classique	FA	FA	FA
<b>V108</b>	Vert Sarcelle	Tendance	FA	FA	FA
<b>V109</b>	Vert Bali	Tendance	FA	FA	FA
<b>V110</b>	Vert Impérial	Tendance	FA	FA	FA
<b>Y022</b>	Rose Bougainvillée	Tendance	FA	FA	FA
<b>Z016</b>	Zeste de Citron	Tendance	FA	FA	FA
<b>Z022</b>	Zeste Coco	Tendance	FA	FA	FA
<b>Z038</b>	Zeste Indigo	Tendance	FA	FA	FA
<b>B100</b>	Banlian Blanchi	Tendance	FA	FA	FA
<b>B101</b>	Banlian Noirci	Tendance	FA	FA	FA
<b>C101</b>	Chêne Brun Horizontal	Tendance	FA	FA	FA
<b>C102</b>	Chêne Clair Horizontal	Tendance	FA	FA	FA
<b>C149</b>	Chêne Colorado	Tendance	FA	FA	FA
<b>C180</b>	Chêne Alba	Tendance	FA	FA	FA
<b>C183</b>	Chêne d'Argent	Tendance	FA	FA	FA
<b>E104</b>	Érable Féroé Horizontal	Tendance	FA	FA	FA
<b>N056</b>	Noisetier Naturel	Tendance	FA	FA	FA
<b>N115</b>	Noyer Havana Horizontal	Tendance	FA	FA	FA
<b>P135</b>	Pin de Nagoshi	Tendance	FA	FA	FA
<b>T105</b>	Teck Carbone	Tendance	FA	FA	FA
<b>A120</b>	Aracena	Tendance	FA	FA	FA
<b>B041</b>	Brasilia	Tendance			FA
<b>B092</b>	Brossé Gris	Classique			FA
<b>B133</b>	Béton Bullé	Tendance	FA	FA	FA
<b>G082</b>	Glacis Charbon	Tendance			FA
<b>M003</b>	Maryland Foncé	Classique	FA	FA	FA
<b>M124</b>	Marbre Taisia	Tendance	FA	FA	FA
<b>M134</b>	Marbre Siroco	Tendance	FA	FA	FA
<b>P120</b>	Pierre de Lave	Tendance	FA	FA	FA
<b>T108</b>	Travertin Naturel	Tendance	FA	FA	FA
<b>T109</b>	Tadelakt Ambré	Tendance			FA

UNIS  
KLEUREN

BOIS  
HOUT

MATIERES  
MATERIE



# CABINES SANITAIRE WANDEN

## FR

Pour recevoir des échantillons  
Tél. : +33 (0) 5 53 73 56 89  
polyrey.france@polyrey.com

## UK

To receive samples  
Tel. : +44 (0) 1923 202700  
polyrey.uk@polyrey.com

## DE

Um Muster zu erhalten  
Tel. : + 49 (0)211 90 17 40  
polyrey.deutschland@polyrey.com

## NL

Om stalen te ontvangen  
Tel. : +31 (0)20 708 31 31  
polyrey.benelux@polyrey.com

## BE

Stalen / Echantillons  
Tel. : +32 (0)2 753 09 09  
polyrey.benelux@polyrey.com

## ES

Para recibir muestras  
Tel. : +34 93 570 21 80  
polyrey.iberica@polyrey.com

## PT

Para receber amostras  
Tel. : +34 935 702 180  
polyrey.iberica@polyrey.com

## IT

Per ricevere dei campioni  
Tel. : +33 (0) 5 53 73 56 87  
polyrey.iberica@polyrey.com

## Export – Other Countries

To receive samples  
Tel. : +33 (0) 5 53 73 56 88  
polyrey.export@polyrey.com

[www.polyrey.com](http://www.polyrey.com)

 polyrey®

A WILSONART COMPANY



La marque de la  
gestion forestière  
responsable

